

## LED 戶外模組燈燈具-5 φ Lamp 型

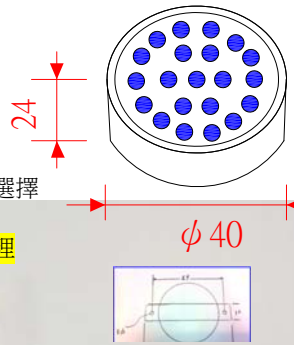

燈具型號：0413P，1020P，066SP2  
 燈具名稱：5 φ lamp 防水圓型模組燈  
 顏色材質：黑色，PC 塑膠材質  
 產品說明：體積小、亮度高、安裝方便快速，使用環氧樹脂(Epoxy)防水處理可達到防水功能，顏色多種選擇可以用來顯示字型圖案，燈具外殼為塑膠材質無生鏽短路的問題，是戶外大型廣告招牌的最佳選擇  
 應用範圍：室內外建築物點光源、裝飾，招牌上顯示字型  
 備註：裝於戶外時、施工請注意**電源連接部分需防水處理**防止電源短路造成漏電、燈具損壞



**請勿於日曬高溫時點燈。**

產品型號	光源顏色	光源種類燈數	輸入電源	燈具尺寸	消耗功率	光源角度	防護等級	特別說明
0413P 1020P	白、藍、綠 暖白(3000k 色溫)	5 φ /13 燈 、20 燈	AC- 110V/220V	φ 40 mm× H24 mm	1.3W	30° 60°	參考值 IP 66	可訂制 AC/12V 電壓
	紅、橘黃	5 φ /13 燈 、20 燈	AC- 110V/220V	φ 40 mm× H24 mm	1W	30° 60°	參考值 IP 66	可訂制 AC/12V 電壓
066SP	全彩變化 直接電壓型	5 φ /13 燈	AC- 110V/220V	φ 40 mm× H24 mm	1.5W	30° 60°	參考值 IP 66	全彩型是採用 免控制器就可 達到同步變化

## LED 戶外模組燈燈具-5 φ Lamp 型

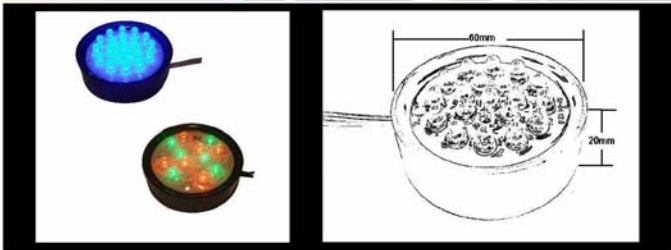

燈具型號：10AP2，04P2，066SP2，066SP2-DMX  
 燈具名稱：5 φ lamp 防水圓型模組燈  
 顏色材質：黑色，PC 塑膠材質  
 產品說明：體積小、亮度高、安裝方便快速，使用環氧樹脂(Epoxy)防水處理可達到防水功能，顏色多種選擇可以用來顯示字型圖案，燈具外殼為塑膠材質無生鏽短路的問題，是戶外大型廣告招牌的最佳選擇  
 應用範圍：室內外建築物點光源、裝飾，招牌上顯示字型**替代高溫石英燈 MR-16 燈炮**  
 備註：裝於戶外時、施工請注意**電源連接部分需防水處理**防止電源短路造成漏電、燈具損壞

**請勿於日曬高溫時點燈**

產品型號	光源顏色	光源種類燈數	輸入電源	燈具尺寸	消耗功率	光源角度	防護等級	特別說明
04P2	白、藍、綠 暖白(3000k 色溫)、 紅、橘黃	5 φ /20 燈	AC-12V	φ 60 mm× H20 mm	1.7W	30° 120°	參考值 IP 66	
10AP2	白、藍、綠 暖白(3000k 色溫)、 紅、橘黃	5 φ /20 燈	AC-110-220V	φ 60 mm× H20 mm	2.4W	30° 120°	參考值 IP 66	
066SP2	全彩變化 直接電壓型	5 φ /18 燈	AC- 110V/220V	φ 60 mm× H20 mm	1.0-1.8W	30° 120°	參考值 IP 66	全彩型是採用 免控制器就可 達到同步變化
066SP2 -DMX	全彩變化 可外接 DMX	5 φ /18 燈	DC-24V	φ 60 mm× H20 mm	1.0-1.8W	30° 120°	參考值 IP 66	全彩型是接 DMX 同步變化

## LED 戶外裝飾燈燈具-5 φ Lamp 型



燈具型號：**0413P-CA**，**1020P-CA**，**066SP-CA**

燈具名稱：5 φ lamp 防水圓型裝飾燈  
(底部 7 公分型)

顏色材質：白色(接受客戶指定顏色)，銅金屬材質

產品說明：專門為戶外而設計的防水圓型裝飾燈  
使用環氧樹脂(Epoxy)防水處理和銅金屬外殼  
具有優越的防水防鏽功效

應用範圍：室內、建築物點光源、裝飾，招牌上顯示字型

備註：裝於戶外時、施工請注意**電源連接部分需防水處理**

防止電源短路造成漏電、燈具損壞

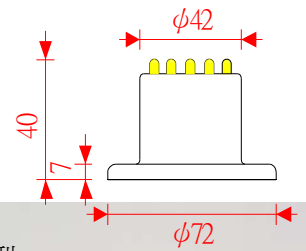

**請勿於日曬高溫時點燈**

產品型號	光源顏色	光源種類燈數	輸入電源	燈具尺寸	消耗功率	光源角度	防護等級	特別說明
<b>0413P-CA</b>	白、藍、綠 暖白(3000k 色溫)	5 φ/13 燈 、20 燈	AC- 110V/220V	φ 72 mm× H40 mm	1.3W	30° 120°	參考值 IP 66	可訂制 AC/DC-12V 電壓
<b>1020P-CA</b>	紅、橘黃	5 φ/13 燈 、20 燈	AC- 110V/220V	φ 72 mm× H40 mm	1W	30° 120°	參考值 IP 66	可訂制 AC/DC-12V 電壓
<b>066SP-CA</b>	全彩變化 直接電壓型	5 φ/13 燈	AC- 110V/220V	φ 72 mm× H40 mm	1.5W	30° 120°	參考值 IP 66	全彩型是採用 免控制器就可 達到同步變化

## LED 戶外模組燈燈具-SMD 型

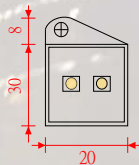

1420 防水全彩同步模組燈

1431C-B

燈具型號：**1420**；**1431C-B**

燈具名稱：SMD 防水全彩模組燈

顏色材質：黑色、塑膠材質

產品說明：每組 SMD 防水全彩模組燈單獨使用 DC-12V 電源、亮度高、光源均勻性極佳，可使用雙面膠或螺絲固定方式施工方便  
依所需之間距自行安裝，採用環氧樹脂(Epoxy)防水處理可達到防水功能、防水等級高，適用於室內及室外可做到完全防水  
可用於任何惡劣的環境、長時間點亮、溫度低讓人覺得非常安全

**1431C-B 係全彩追逐模組燈；搭配控制器 1421G，可達全彩追逐效果。**

應用範圍：各種燈箱、招牌字體、各式間接光源、櫥櫃、階梯……等光源

備註：每組 SMD 防水全彩模組燈的間距可依現場設計的長度，來作所需要的預留長度

**請勿於日曬高溫時點燈**

產品型號	光源顏色	光源種類燈數	輸入電源	燈具尺寸	消耗功率	光源角度	防護等級	特別說明
<b>1420</b>	全彩同步變化型	SMD(5050) /2 燈	DC-12V	L30 mm× W20 mm×H6 mm	0.6W	120°	參考值 IP 66	可搭配 1421B 或全彩控制器
<b>1431C-B</b>	全彩追逐 模組燈	SMD(5050) 3R2G2B	DC-12V	L37 mm× W19 mm×H9 mm	0.7W	120°	參考值 IP 66	需搭配 1421G SPI 系統

※ 為避免串接數量過多造成電壓消耗，建議連續串接顆數 60pcs.；超過 60pcs. 需重新更新電源。

## LED 戶外模組燈燈具-SMD 型

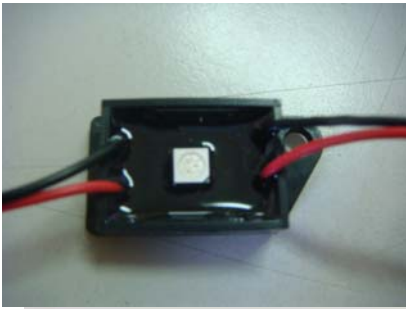

燈具型號：1400  
 燈具名稱：SMD 0.1W/3 燈、0.3W/1 燈防水單色模組燈  
 顏色材質：灰色、塑膠材質  
 產品說明：SMD 光源均勻性高，可使用雙面膠或螺絲固定方式  
 施工方便可依所需之間距自行安裝，採用環氧樹脂  
 (Epoxy)防水處理可達到防水功能、適用於室內  
 及室外可做到完全防水  
 應用範圍：各種燈箱、招牌字體、各式背光源、  
 櫥櫃、階梯…等光源  
 備註：每組 SMD 防水單色模組燈的間距可依現場設計的長度  
 來作所需要的預留長度

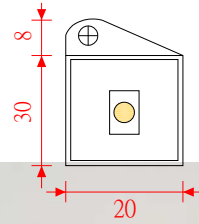

**請勿於日曬高溫時點燈**

產品型號	光源顏色	光源種類燈數	輸入電源	燈具尺寸	消耗功率	光源角度	防護等級	特別說明
1400	白、藍、綠 暖白(3300k 色溫)	SMD(3528) /3 燈 SMD(5050) /1 燈	DC-12V	L30 mm× W20 mm×H6 mm	0.3W	120°	參考值 IP 66	請必須使用 DC-12V 定電壓 電源供應器
	紅、橘黃	SMD(3528) /3 燈 SMD(5050) /1 燈	DC-12V	L30 mm× W20 mm×H6 mm	0.3W	120°	參考值 IP 66	請必須使用 DC-12V 定電壓 電源供應器

## LED 細長型戶外模組燈燈具-SMD 型



燈具型號：0312S  
 燈具名稱：SMD 0.1W/3 燈防水單色模組燈  
 顏色材質：灰色、塑膠材質  
 產品說明：SMD 光源均勻性高，可使用雙面膠或螺絲固定方式  
 施工方便可依所需之間距自行安裝，採用環氧樹脂  
 (Epoxy)防水處理可達到防水功能、適用於室內  
 及室外可做到完全防水  
 應用範圍：各種燈箱、招牌字體、各式背光源、  
 櫥櫃、階梯…等光源  
 備註：每組 SMD 防水單色模組燈的間距可依現場設計的長度  
 來作所需要的預留長度

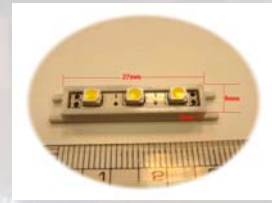

**請勿於日曬高溫時點燈**

產品型號	光源顏色	光源種類燈數	輸入電源	燈具尺寸	消耗功率	光源角度	防護等級	特別說明
0312S	白、藍、綠 暖白(3000k 色溫)	SMD(3528) /3 燈	DC-12V	L34 mm× W7 mm×H7 mm	0.3W	120°	參考值 IP 66	請必須使用 DC-12V 定電壓 電源供應器
	紅、橘黃	SMD(3528) /3 燈	DC-12V	L34 mm× W7 mm×H7 mm	0.3W	120°	參考值 IP 66	請必須使用 DC-12V 定電壓 電源供應器

## LED (1W · 3W)戶外模組燈燈具-Hi Power 型



燈具型號：**01ST**

燈具名稱：Hi Power 1W 單色防水模組燈

顏色材料：鋁金屬色，鋁金屬材質

產品說明：高亮度 LED 單色防水模組燈亮度高、使用低電壓電源  
安全可靠耗電少、使用壽命長、安裝簡便可依所須  
LED 間距自行配置、需配合 LED DRIVER  
(定電流電源供應器)使用

應用範圍：運用於室內、建築物點光源、裝飾，  
招牌上顯示字型、各類背光源上

備註：請務必先接好燈具、再送電源

**請勿在送電中安裝燈具、避免 LED 燈損壞**

**請必須注意電源連接部位需做好防水處理**

**請勿於日曬高溫時點燈**

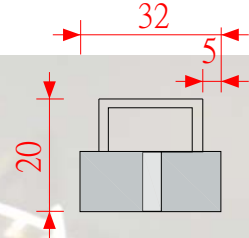

產品型號	光源顏色	光源種類燈數	輸入電源	燈具尺寸	消耗功率	光源角度	防護等級	特別說明
01ST	白、藍、綠 暖白(3000k 色溫)	1W/1 燈	LED DRIVER 0120S	φ 32 mm× H25 mm	1W 350MA	15°/30° 45°/120°	參考值 IP 44	請使用 1w 定電流電源供 應器
	紅、橘黃、	1W/1 燈	LED DRIVER 0120S	φ 32 mm× H25 mm	1W 350MA	15°/30° 45°/120°	參考值 IP 66	請使用 1w 定電流電源供 應器

## LED (1W)戶外模組燈燈具-Hi Power 型



燈具型號：**01ST-1**

燈具名稱：Hi Power 1W 單色防水模組燈

顏色材質：白色、鋁金屬材質

產品說明：光源使用高亮度的 LED 晶片，3M 背膠，矽膠灌封  
採用大面積鋁殼散熱，恆壓恆流綜合設計，特殊  
的導熱燈體全防水設計確保了產品的使用壽命，  
全新的外觀造型及精細的表面處理，  
極大地提高了產品的檔次

應用範圍：水池廣場地面、戶內外發光照明、道路車道指引  
廣告業、公園河岸堤防建築物牆面上、各種營業場所

備註：裝於戶外時、施工請注意**電源連接部分需防水處理**、  
防止電源短路造成漏電、燈具損壞

**請勿於日曬高溫時點燈**

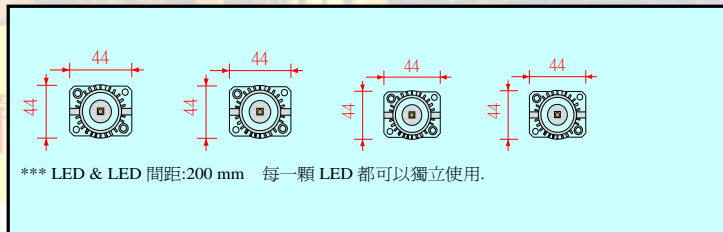
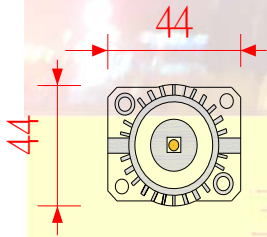

產品型號	光源顏色	光源燈數	輸入電源	燈具尺寸	消耗功率	光源角度	防護等級	特別說明
01ST-1	白、藍、綠、紅 橘黃、暖白(3000k 色溫)	1W/1 燈	DC- 12~24V	L44 mm×W44 mm H20 mm	1W 12V-0.16A 24V-0.08A	120°	參考值 IP 66	可單獨一顆使用

## LED 不鏽鋼地埋燈具-5 φ Lamp 型



燈具型號：**10AP2-SL, 066SP2-SL**

燈具名稱：5 φ lamp 不鏽鋼防水地埋燈

顏色材質：白鐵色、不銹鋼材質

產品說明：外型美觀、深度僅短短 42 mm 安裝快速方便  
可搭配八角埋線盒施工

應用範圍：水池廣場地面、社區中庭、道路車道指引、  
公園河岸堤防、建築物牆面上、  
各種營業場所地面上

備註：裝於戶外時、施工請注意**電源連接部分需防水處理**、  
防止電源短路造成漏電、燈具損壞

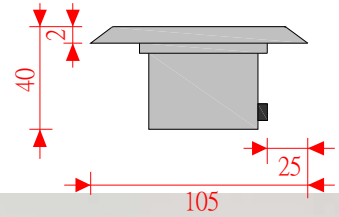

**請勿於日曬高溫時點燈**

產品型號	光源顏色	光源種類燈數	輸入電源	燈具尺寸	消耗功率	光源角度	防護等級	特別說明
<b>10AP2-SL</b>	白、藍、綠 暖白(3000k 色溫)	5 φ/20 燈	AC- 110V-220V	φ 105 mm× H42 mm	2.4W	30° 120°	參考值 IP 66	可訂制 AC/DC-12V 電壓
	紅、橘黃	5 φ/20 燈	AC- 110V-220V	φ 105 mm× H42 mm	2.4W	30° 120°	參考值 IP 66	可訂制 AC/DC-12V 電壓
<b>066SP2-SL</b>	全彩變化 直接電壓型	5 φ/18 燈	AC- 110V/220V	φ 105 mm× H42 mm	1.0-1.8W	30° 120°	參考值 IP 66	全彩型是採用 免控制器就可 達到同步變化
<b>066SP2-SL -DMX</b>	全彩變化 配合 DMX	5 φ/18 燈	DC- 24V	φ 105 mm× H42 mm	1.0-1.8W	30° 120°	參考值 IP 66	全彩型是配合 DMX 可達到同步變 化

## LED (3W)不鏽地埋燈具-Hi Power 型



燈具型號：**03RPDS-SL**

防水地埋燈

顏色材質：白鐵色、不銹鋼材質

產品說明：外型美觀、深度僅短短 42 mm 安裝快速方便  
可搭配八角埋線盒施工

應用範圍：水池廣場地面、社區中庭、道路車道指引、  
公園河岸堤防、建築物牆面上、  
各種營業場所地面上

備註：裝於戶外時、施工請注意**電源連接部分需防水處理**、  
防止電源短路造成漏電、燈具損壞

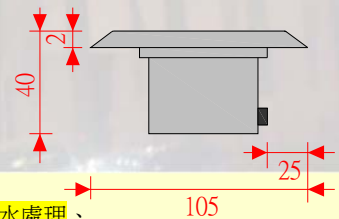

**請勿於日曬高溫時點燈**

產品型號	光源顏色	光源種類燈數	輸入電源	燈具尺寸	消耗功率	光源角度	防護等級	特別說明
<b>03RPDS-SL</b>	白、藍、橘黃 暖白(3000k 色溫)	1W/3 燈	DC-12V 350mA	φ 105 mm× H42 mm	3W	15°/30° 45°/120°	參考值 IP 66	也可搭配 350mA 定電流電源供應 器

## LED (1W · 3W)地埋燈具-Hi Power 型



燈具型號：001-SL  
 燈具名稱：Hi Power 1W，3W  
 單色，全彩不鏽鋼圓型防水地埋燈（附有預埋盒）  
 顏色材質：銀灰色、不鏽鋼材質  
 產品說明：以高亮度 LED 為光源，省電省長時間多次更換、可搭配控制器或可搭配其他 DMX 全彩控制器使用  
 顏色可用控制器來顯現豐富的色彩、燈具外型美觀，安裝方便、快速安全  
 應用範圍：水池廣場地面、社區中庭、橋樑夜間裝飾  
 公園河岸堤防、各種營業場所  
 備註：裝於水池內時，**建議電源線一體成型**、勿在水池內連接電源防止電源短路、造成漏電、燈具損壞

**請勿於日曬高溫時點燈。**

產品型號	光源顏色	光源種類燈數	輸入電源	燈具尺寸	消耗功率	光源角度	防護等級	特別說明
001-SL	白、藍、暖白(3000k 色溫)	1W/1 燈	DC -24V	φ 50 mm× H68 mm	1W	15/30/45°	參考值 IP 68	
	白、藍、暖白(3000k 色溫)	3W/1 燈	DC -24V	φ 50 mm× H68 mm	3W	15/30/45°	參考值 IP 68	
001-SL-RGB1	全彩變化系統型	3W/1 燈 (單燈三色)	DC -24V	φ 50 mm× H68 mm	3W	15/30/45°	參考值 IP 68	需搭配全彩控制器使用

## LED 地埋 · 投光燈具-5 φ Lamp 型



燈具型號：066SP2-SL  
 燈具名稱：5 φ lamp 防水地埋燈（可搭配預埋盒施工）  
 5 φ lamp 防水投光燈（附有口型腳座）  
 顏色材質：黑色、鋁壓鑄材質  
 產品說明：可安裝室內外的木板、地面上，依現場設計選擇玻璃有清玻、霧玻、網玻三種。**上蓋可改裝不銹鋼面**、使露出的表面顯示出不同的風格  
 應用範圍：水池廣場地面、社區中庭、道路車道指引、公園河岸堤防、建築物牆面上、各種營業場所  
 備註：預埋盒尺寸(φ 98 mm\*H100 mm)，裝於水池內時，**建議電源線一體成型**勿在水池內連接電源、防止電源短路、造成漏電、燈具損壞  
 \*可以製作搭配 DMX 控制使用

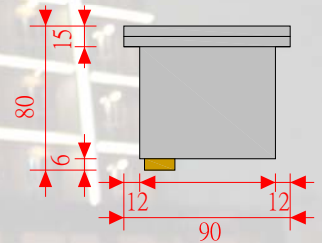

**請勿於日曬高溫時點燈**

產品型號	光源顏色	光源種類燈數	輸入電源	燈具尺寸	消耗功率	光源角度	防護等級	特別說明
10AP2D-SL	白、藍、綠 暖白(3000k 色溫)	5 φ /20 燈	AC-110V-220V	φ 90 mm× H80 mm	2.4W	30° 120°	參考值 IP 66	可訂制 AC/DC-12V 電壓
	紅、橘黃	5 φ /20 燈	AC-110V-220V	φ 90 mm× H80 mm	2.4W	30° 120°	參考值 IP 66	可訂制 AC/DC-12V 電壓
066SP2D-SL	全彩變化直接電壓型	5 φ /18 燈	AC-110V/220V	φ 90 mm× H80 mm	1.0-1.8W	30° 120°	參考值 IP 66	全彩型是採用免控制器就可達到同步變化

## LED 地埋燈具-Hi Power 型



燈具型號：**03RPD-SL**  
 燈具名稱：Hi Power 3W 單色防水地埋燈(可搭配預埋盒施工)  
 Hi Power 3W 單色防水投光燈(附有口型腳座)  
 顏色材質：黑色、鋁壓鑄材質  
 產品說明：光源使用高亮度的 1W LED 晶片、亮度極高，玻璃與燈蓋切齊、不易積沙、依現場設計選擇玻璃有清面、霧面、網面三種。**上蓋可改裝不銹鋼面**  
 應用範圍：水池廣場地面、社區中庭、道路車道指引、公園河岸堤防、建築物牆面上、各種營業場所  
 備註：預埋盒尺寸( $\phi 98 \text{ mm} \times \text{H}100 \text{ mm}$ )，裝於水池內時、**建議電源線一體成型**勿在水池內連接電源、防止電源短路、造成漏電、燈具損壞

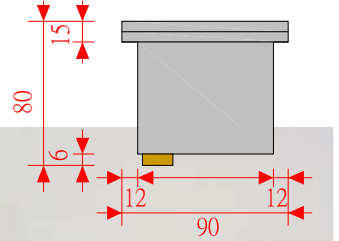

**請勿於日曬高溫時點燈**

產品型號	光源顏色	光源種類燈數	輸入電源	燈具尺寸	消耗功率	光源角度	防護等級	特別說明
03RPD-SL	白、藍、綠、紅 橘黃、暖白(3000k 色溫)	1W/3 燈	DC-12V 350mA	$\phi 90 \text{ mm} \times$ H80 mm	3W	15°/30° 45°/120°	參考值 IP 66	也可搭配 350mA 定電流電源供應器

## LED 全彩(9W)地埋燈具-Hi Power 型



燈具型號：**03RPD-SL- RGB1**  
 燈具名稱：Hi Power 9W 全彩防水地埋燈(可搭配預埋盒施工)  
 Hi Power 9W 全彩防水投光燈(附有口型腳座)  
 顏色材質：黑色、鋁壓鑄材質  
 產品說明：光源使用高亮度的三合一 LED 晶片、亮度極高，玻璃與燈蓋切齊、不易積沙、依現場設計選擇玻璃有清面、霧面、網面三種。**上蓋可改裝不銹鋼面**使露出的表面顯示出不同的風格  
 應用範圍：水池廣場地面、社區中庭、道路車道指引、公園河岸堤防、建築物牆面上、各種營業場所  
 備註：預埋盒尺寸( $\phi 98 \text{ mm} \times \text{H}100 \text{ mm}$ )，裝於水池內時、**建議電源線一體成型**勿在水池內連接電源、防止電源短路、造成漏電、燈具損壞  
 也可搭配其他 DMX 全彩控制器使用

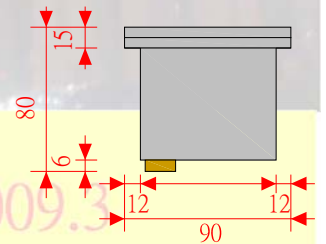

**請勿於日曬高溫時點燈**

產品型號	光源顏色	光源燈數	輸入電源	燈具尺寸	消耗功率	光源角度	防護等級	特別說明
03RPD-SL- RGB1	全彩變化 系統型	3W/3 燈 (單燈三色)	DC-12V	$\phi 90 \text{ mm} \times$ H80 mm	9W	30°	參考值 IP 66	需搭配 全彩控制器使用

## LED(6W · 18W)不鏽鋼地埋燈具- Hi Power 型



燈具型號：06RPD-SL

燈具名稱：SMD 不鏽鋼圓型防水地埋燈（附有預埋盒）

顏色材質：白鐵色、不銹鋼材質（上蓋為不銹鋼面）

產品說明：光源使用高亮度的 Hi Power 晶片，  
上蓋為圓型不鏽鋼  
外型美觀、安裝快速方便、  
表面為不鏽鋼材質耐壓耐衝擊

應用範圍：水池廣場地面、社區中庭、道路車道指引、  
公園河岸堤防建築物牆面上、各種營業場所

備註：預埋盒尺寸(φ135×H95 mm) 裝於戶外時、  
施工請注意電源連接部分需防水處理、  
防止電源短路造成漏電、燈具損壞

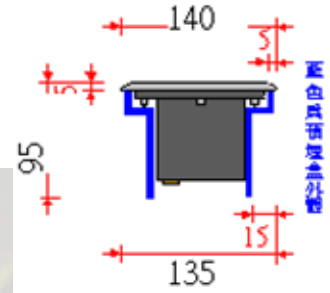

**請勿於日曬高溫時點燈**

產品型號	光源顏色	光源種類燈數	輸入電源	燈具尺寸	消耗功率	光源角度	防護等級	特別說明
06RPD-SL	白、暖白、藍、綠、紅、琥珀	1W/6 燈	DC -24V AC-110V-220V	φ140 mm× H95 mm	6 W	15°/30° 45°/120°	參考值 IP 66	也可搭配 350mA 定電流電源供應器
06RPD-SL- RGB1	全彩變化系統型	3W/6 燈 (單燈三色)	DC-12V	φ140 mm× H95 mm	18W	15°/30° 45°/120°	參考值 IP 66	需搭配全彩控制器使用

## LED 地埋 · 投光燈具-5 φ Lamp 型



燈具型號：10AP2P-SL

燈具名稱：5 φ lamp 不銹鋼防水投光燈

顏色材質：白鐵色、不銹鋼材質

產品說明：整支燈具本體為不銹鋼、外型美觀、省去燈具脫漆之煩惱任意的調整燈具角度、附有圓型底座  
固定座可固定於牆上或隨意放置在水池內、依現場設計選擇玻璃有清面、網面兩種

應用範圍：水池內、廣場地面、社區中庭、公園河岸堤防、  
各種營業場所

備註：裝於水池內時、建議電源線一體成型、勿在水池內連接電源防止電源短路、造成漏電、燈具損壞

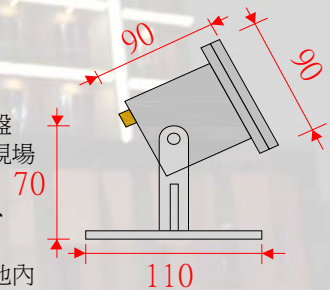

**請勿於日曬高溫時點燈**

產品型號	光源顏色	光源種類燈數	輸入電源	燈具尺寸	消耗功率	光源角度	防護等級	特別說明
10AP2P-SL	白、藍、綠 暖白(3000k 色溫)	5 φ/20 燈	AC- 110V-220V	φ90 mm× H70 mm	2.4W	30° 120°	參考值 IP 66	可訂制 AC/DC -12V 電壓
	紅、橘黃	5 φ/20 燈	AC- 110V-220V	φ90 mm× H70 mm	2.4W	30° 120°	參考值 IP 66	可訂制 AC/DC -12V 電壓
066SP2P-SL- -RGB	全彩變化 直接電壓型	5 φ/18 燈	AC- 110V/220V	φ90 mm× H70 mm	1.0-1.8W	30° 120°	參考值 IP 66	全彩型是採用 免控制器就可 達到同步變化

## LED (3W)不鏽鋼投光燈具-Hi Power 型



燈具名稱：Hi Power 3W 單色防水不鏽鋼防水投光燈  
 顏色材質：白鐵色、不鏽鋼材質  
 產品說明：光源使用高亮度的 LED 晶片、亮度極高，整支燈具本體為不鏽鋼、外型美觀任意的調整燈具角度、附有圓型底盤固定座可固定於牆上或隨意放置在水池內、依現場設計選擇玻璃有清面、網面兩種  
 應用範圍：水池廣場地面、道路車道指引、公園河岸堤防、社區中庭、建築物牆面上、各種營業場所  
 備註：裝於水池內時、**建議電源線一體成型**、勿在水池內連接電源、防止電源短路、造成漏電、燈具損壞

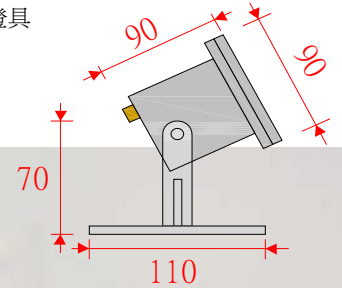

**請勿於日曬高溫時點燈**

產品型號	光源顏色	光源種類燈數	輸入電壓	燈具尺寸	消耗功率	光源角度	防護等級	特別說明
03RP-SL	白、藍、綠、紅 橘黃、暖白(3000k 色溫)	1W/3 燈	DC-12V 350mA	φ90 mm× H70 mm	3W	15°/30° 45°/120°	參考值 IP 66	也可搭配 350mA 定電流電源供應器
03RP-SL- RGB1	全彩變化 系統型	3W/3 燈 (單燈三色)	DC-12V	φ90 mm× H70 mm	9W	15°/30° 45°/120°	參考值 IP 66	需搭配 全彩控制器使用

## LED (6W · 18W)不鏽鋼投光燈具-Hi Power 型



燈具型號：06RP-SL  
 燈具名稱：Hi Power 6W, 18W 高亮度單色不鏽鋼圓形防水投光燈  
 顏色材質：白鐵色、不鏽鋼材質  
 產品說明：以 Hi Power LED 為光源，使用於建築物洗牆燈、橋樑、夜間裝飾噴水池造景用，LED 防水投光燈、低熱度、安全可靠耗電少、使用壽命長、安裝簡便，使用環氧樹脂(Epoxy)防水處理可達到防水功能  
 應用範圍：水池廣場地面、社區中庭、橋樑夜間裝飾、公園河岸堤防、各種營業場所  
 備註：裝於水池內時、**建議電源線一體成型**、勿在水池內連接電源防止電源短路、造成漏電、燈具損壞。

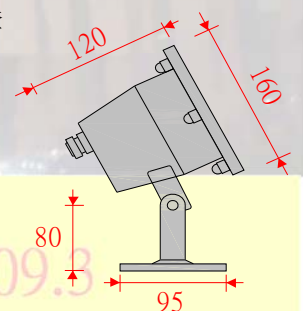

**請勿於日曬高溫時點燈**

產品型號	光源顏色	光源種類燈數	輸入電源	燈具尺寸	消耗功率	光源角度	防護等級	特別說明
06RP-SL	白、藍、綠、紅 橘黃、暖白(3000k 色溫)	1W/6 燈	DC -24V AC-110V-220V	φ160 mm xH80 mm	6 W	15°/30° 45°/120°	參考值 IP 66	也可搭配 350mA 定電流電源供應器
06RP-SL- -RGB1	RGB 三合一 HI-POWER LED	3W/6 燈	DC -12V 0.35A	φ160 mm xH80 mm	18W	15°/30° 45°/120°	參考值 IP 68	需搭配 DMX 控制器 & 電源供應器

LED(9 燈)不鏽鋼地埋燈具- Hi Power 型

2011 NEW



燈具型號：**09RPD-SL，09RPD-SL-RGB1**  
 燈具名稱：SMD 不鏽鋼圓型防水地埋燈（附有預埋盒）  
 顏色材質：白鐵色、不銹鋼材質（上蓋為不銹鋼面）  
 產品說明：光源使用高亮度的 Hi Power 晶片，  
 上蓋為圓型不鏽鋼  
 外型美觀、安裝快速方便、  
 表面為不鏽鋼材質耐壓耐衝擊

應用範圍：水池廣場地面、社區中庭、道路車道指引、  
 公園河岸堤防建築物牆面上、各種營業場所  
 備註：預埋盒尺寸(φ135xH95 mm) 裝於戶外時、  
 施工請注意**電源連接部分需防水處理**、  
 防止電源短路造成漏電、燈具損壞

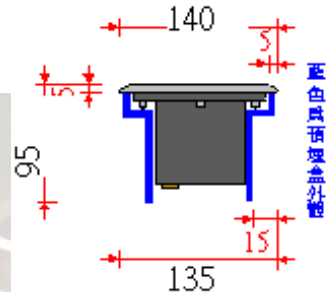

請勿於日曬高溫時點燈

產品型號	光源顏色	光源種類燈數	輸入電源	燈具尺寸	消耗功率	光源角度	防護等級	特別說明
09RPD-SL	白、暖白、藍、綠、紅、琥珀	1W/9 燈	DC-12V AC-110V-220V	φ140 mm× H95 mm	9 W	15°/30° 45°/120°	參考值 IP 66	也可搭配 350mA 定電流電源供應器
09RPD-SL-RGB1	全彩變化系統型	3W/9 燈 (單燈三色)	DC-12V	φ140 mm× H95 mm	27W	15°/30° 45°/120°	參考值 IP 66	需搭配全彩控制器使用

LED(9 燈)不鏽鋼投光燈具- Hi Power 型

2011 NEW



燈具型號：**09RP-SL；09RP-SL-RGB1**  
 燈具名稱：SMD 不鏽鋼圓型防水地埋燈  
 顏色材質：白鐵色、不銹鋼材質  
 產品說明：光源使用高亮度的 Hi Power 晶片，  
 上蓋為圓型不鏽鋼  
 外型美觀、安裝快速方便、  
 表面為不鏽鋼材質耐壓耐衝擊  
 應用範圍：水池廣場地面、社區中庭、道路車道指引、  
 公園河岸堤防建築物牆面上、各種營業場所  
 備註：裝於戶外時、施工請注意**電源連接部分需防水處理**、  
 防止電源短路造成漏電、燈具損壞

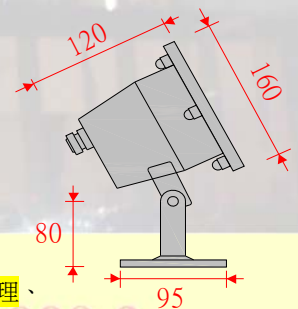

請勿於日曬高溫時點燈

產品型號	光源顏色	光源種類燈數	輸入電源	燈具尺寸	消耗功率	光源角度	防護等級	特別說明
09RP-SL	白、藍、綠、黃、紅 3000K	1W/9 燈	DC-12V	φ160 mm xH80 mm	9W	15°/30° 45°/120°	參考值 IP 66	
09RP-SL-RGB1	全彩變化系統型	3W/9 燈 (單燈三色)	DC-12V	φ160 mm xH80 mm	27W	15°/30° 45°/120°	參考值 IP 66	需搭配全彩控制器使用

## HI-POWER LED 投光防水燈系列



燈具型號：024048Q-SL

燈具名稱：Hi Power 48W 高亮度單色防水投光燈

應用範圍：水池廣場地面、社區中庭、橋樑夜間裝飾、公園河岸堤防、各種營業場所

顏色材質：金屬烤漆。

產品說明：以 Hi Power LED 為光源，使用於建築物洗牆燈、橋樑

夜間裝飾噴水池造景用，LED 防水投光燈、低熱度安全可靠耗電少、使用壽命長、安裝簡便，使用環氧樹脂(Epoxy)防水處理可達到防水功能

備註：裝於水池內時、**建議電源線一體成型**、勿在水池內連接電源防止電源短路、造成漏電、燈具損壞

**請勿於日曬高溫時點燈**

產品型號	光源顏色	光源種類燈數	輸入電源	燈具尺寸	消耗功率	光源角度	防護等級	特別說明
024048Q-SL	白、藍、綠、紅 橘黃、暖白 (3000k 色溫)	3W 16 燈	AC 100-240V	L280 *W215 *H170 mm	48W	15°/30° 45°/120°	參考值 IP 66	可依 各式燈具製 造

三重市環河北路+三信路口 2009.3



燈具型號：024050Q-SL

燈具名稱：Hi Power 50W 高亮度單色防水投光燈

應用範圍：水池廣場地面、社區中庭、橋樑夜間裝飾、公園河岸堤防、各種營業場所

顏色材質：金屬烤漆。

產品說明：以 Hi Power LED 為光源，使用於建築物洗牆燈、橋樑

夜間裝飾噴水池造景用，LED 防水投光燈、低熱度安全可靠耗電少、使用壽命長、安裝簡便，使用環氧樹脂(Epoxy)防水處理可達到防水功能

備註：裝於水池內時、**建議電源線一體成型**、勿在水池內連接電源防止電源短路、造成漏電、燈具損壞

請勿於日曬高溫時點燈

產品型號	光源顏色	光源種類燈數	輸入電源	燈具尺寸	消耗功率	光源角度	防護等級	特別說明
024050Q-SL	白、藍、綠、紅 橘黃、暖白 (3000k 色溫)	3W 30 燈	AC 100-240V	L287 *W235 *H145 mm	50W	15°/30° 45°/120°	參考值 IP 66	可依 各式燈具製造

二重市環河北路+二信路口 2009.3



燈具型號：024096Q-SL；024090Q-SL-RGB1

燈具名稱：Hi Power 90W 高亮度全彩防水投光燈

應用範圍：水池廣場地面、社區中庭、橋樑夜間裝飾、公園河岸堤防、各種營業場所

顏色材質：金屬烤漆。

產品說明：以 Hi Power LED 為光源，使用於建築物洗牆燈、橋樑

夜間裝飾噴水池造景用，LED 防水投光燈、低熱度安全可靠耗電少、使用壽命長、安裝簡便，使用環氧樹脂(Epoxy)防水處理可達到防水功能

備註：裝於水池內時、**建議電源線一體成型**、勿在水池內連接電源防止電源短路、造成漏電、燈具損壞。

請勿於日曬高溫時點燈

產品型號	光源顏色	光源種類燈數	輸入電源	燈具尺寸	消耗功率	光源角度	防護等級	特別說明
024096Q-SL	白、藍、綠 黃、紅	3W 32 燈	DC12V	L410*W265* H150	96W	15°/30° 45°/120°	參考值 IP 66	
024090Q-SL -RGB1	全彩 RGB	3W 30 燈	DC12V	L410*W265* H150	30-90 W	15°/30° 45°/120°	參考值 IP 66	請配合 DMX 變色